

En Bouw

GARAGEDEUR CATALOGUS SECTIONAALDEUREN



INHOUDSOPGAVE

OVER HET BEDRIJF **04**

SECTIONAALDEUREN **08**

SOORTEN SECTIONAALDEURSYSTEMEN	10
ONBEPERKTE MOGELIJKHEDEN	22
KLEUREN PALET	27
POORTAUTOMATISERING	29
ALLES IN EEN	34
UITRUSTINGSPAKKETTEN	42
TECHNISCHE GEGEVENS	46
ROLPOORTEN EN -HEKKEN	48





EN Bouw

De keuze van thuis-
en zakelijke investeerders

Jarenlange ervaring in de productie van schrijnwerk, intensieve ontwikkeling van het bedrijf en het inspelen op de behoeften van klanten hebben ertoe geleid dat we worden erkend als een Europese leider in de productie van schrijnwerk. Daarnaast zijn we een van de grootste fabrikanten en werkgevers van PVC-ramen in Polen.



Een garagedeur is een aankoop **voor jarenlang gebruik**

Een garagedeur is een aankoop die jaren meegaat. De duurzaamheid is een van de belangrijkste eigenschappen die een koper verwacht. Daarom geeft EN Bouw maar liefst vijf jaar garantie voor alle sectionale garagedeuren die in het bedrijf worden geproduceerd.

Tijdens de garantieperiode zal het bedrijf alle fabricagefouten herstellen, inclusief verborgen fouten die de gebruiker tijdens het gebruik ontdekt. Hun aanwezigheid is hoogst onwaarschijnlijk dankzij het gebruik van beproefde grondstoffen en technologieën in het productieproces, waarvan de doeltreffendheid door jarenlange ervaring wordt bevestigd.

Kiezen voor INFINITI deuren betekent dat uw garage jarenlang comfortabel en veilig gebruikt kan worden. In een normaal huis zal er ook geen groot onderhoud nodig zijn tijdens de garantieperiode, omdat de torsieveren van de R- en F-deuren en de trekveren van de X-deuren ontworpen zijn voor veel meer bedrijfscycli dan de gemiddelde gebruiker zal uitvoeren.



Topkwaliteit

Bij EN Bouw letten we op elk detail en op de kwaliteit van het product. De onderdelen die we tijdens de productie gebruiken, zijn afkomstig van gerenommeerde leveranciers. Dit geeft ons de kwaliteitsgarantie waar we trots op zijn. We besteden ook bijzondere aandacht aan de nauwkeurigheid en precisie van onze producten, omdat we je zo jarenlang een hoge kwaliteit en een onveranderlijk uiterlijk kunnen garanderen.

De basiskenmerken van INFINITI-poorten zijn gebruiksvriendelijkheid, functionaliteit en tijdloosheid. De klant heeft de mogelijkheid om de poort achteraf uit te rusten met pakketten zoals INFINITI Quiet, Safe of Premium. We bieden ook extra componenten zoals een waarschuwingslicht met RTS-antenne, een codeklavier en een interne wandzender. Deze verbeteren de functionaliteit van de poort. Bovendien kan de poort op verzoek van de klant kan worden uitgerust met een loopdeur en een aluminium sectie.



A modern, two-story house with a dark grey facade and a white garage door. The garage door is a large, multi-paned glass door. To the right, there is a wooden structure, possibly a porch or another part of the house. The scene is set in a landscaped area with a small tree and a paved driveway.

SECTIONALE GARAGEDEUREN

De poort is een van de meest prominente en dagelijks gebruikte elementen van het huis en de garage. Het is belangrijk dat de poort bij de algemene gevel past en de charme ervan versterkt.

In de loop der jaren hebben we de behoeften van de markt geanalyseerd en speciaal voor u de INFINITI-lijn van sectionaal-deuren ontwikkeld. Ze voldoen aan de huidige trends, bieden veiligheid, warmte en een zeer hoge gebruiksstandaard.



Soorten sectionaaldeursystemen

Klanten kunnen kiezen uit alle poortsystemen die we aanbieden.

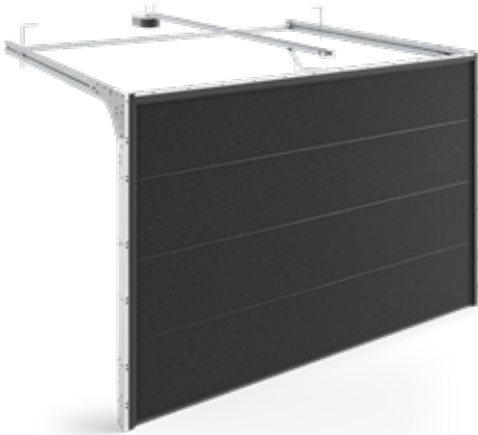

INFINITI X

- maximaal gewicht: 130 kg
- minimale afmetingen carb: 85 mm
- minimale afmetingen latei: 120 mm
- we bieden panelen met glad oppervlak, houtnerfstructuur met lage en hoge reliëfs (gelakt volgens het uitgebreide RAL-palet) of met folie oppervlak
- aanbevolen voor installatie in kleine garages
- snelle installatie geen speciale veerbouten nodig
- gebruikt mechanisme met dubbele veer



INFINITI F

- maximaal gewicht: 295 kg
- minimale afmetingen carb: 85 mm
- minimale afmetingen latei: 200 mm
- we bieden panelen met glad oppervlak, houtnerfstructuur met lage en hoge reliëfs (gelakt volgens het uitgebreide RAL-palet) of met folie oppervlak
- het torsieveersysteem is ontworpen voor grote deuropervlakken (max. 15 m²)

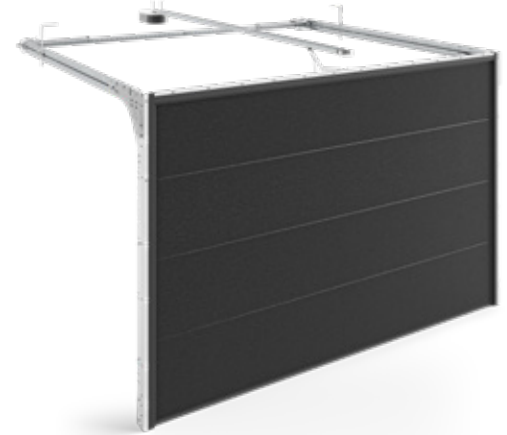

INFINITI R

- maximaal gewicht: 165 kg
- minimale afmetingen carb: 85 mm
- minimale afmetingen latei: 120 mm
- we bieden panelen met glad oppervlak, houtnerfstructuur met lage en hoge reliëfs (gelakt volgens het uitgebreide RAL-palet) of met folie oppervlak
- Dankzij de torsieveren aan de achterkant van de deur kan deze worden gemonteerd in een garageopening met een lagere bovendorpel



INFINITI ZERO

- ideaal wanneer de zijruimte beperkt is
- Past perfect op de INFINITI X of INFINITI R systemen
- 120 mm afdekprofiel voor latei of verticale hoeken en 85 mm afdekprofiel alleen voor verticale hoeken
- voor gebruik met een maximale garagebreedte van 5500 mm en een maximale plafondhoogte van 3000 mm
- verkrijgbaar in RAL9016 en RAL7016 of elke RAL-kleur



INFINITI X

Deursysteem met trekveer

Het systeem met trekveren wordt aanbevolen voor gebruik in garages met kleine ruimtes. Het kan snel worden geïnstalleerd en vereist geen extra opwikkeling van de veren. INFINITI X maakt gebruik van het zogenaamde „veer-in-veer”-mechanisme, waardoor een deurblad met een gewicht tot 130 kg veilig kan worden gebruikt. De aanwezigheid van twee veren zorgt ook voor een extra veiligheidsfunctie, waardoor het gevaar dat wordt veroorzaakt door de hoogst onwaarschijnlijke breuk van een van de veren wordt geëlimineerd.

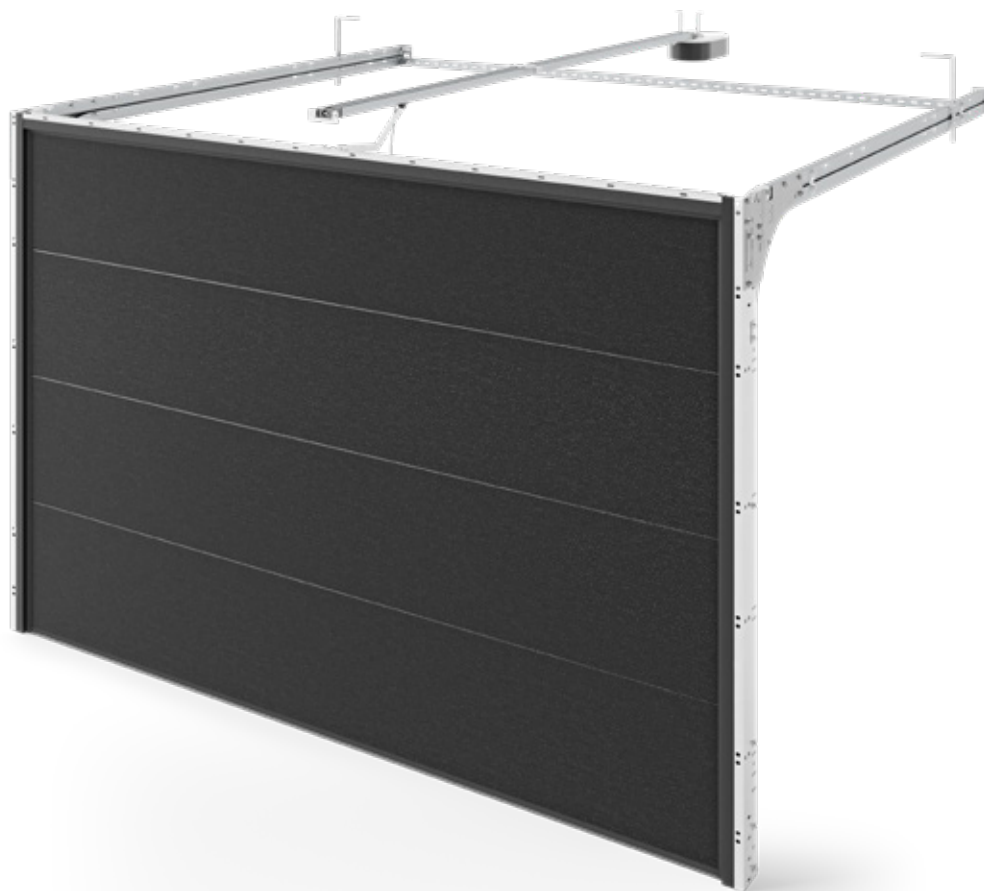

aandrijving	handmatig of automatisch
max. deurbladoppervlak	9 m ²
max. openingsmaat	4500 mm 3000 mm
min. sponningbreedte	85 mm
minimale/ aanbevolen lateihoogte	100 / 120 mm
max. lateihoogte voor standaard beslag	430 mm
min. beslagdiepte - zonder aandrijving	H + 579 mm
min. beslagdiepte met aandrijving	voor deuren tot 2250 mm hoog - 3150 mm voor deuren tot 2750 mm hoog - 3750 mm voor deuren tot 3000 mm hoog - 4750 mm

INFINITI F

Deursysteem met torsieveren aan de voorkant

Torsieveren zijn bedoeld voor deuren met grote afmetingen. Ze tillen aanzienlijk meer gewicht dan trekveren. De installatie van deuren met torsieveren aan de voorkant is mogelijk als de stahoogte minstens 200 mm is. Het maximale deurgewicht is ongeveer 295 kg.

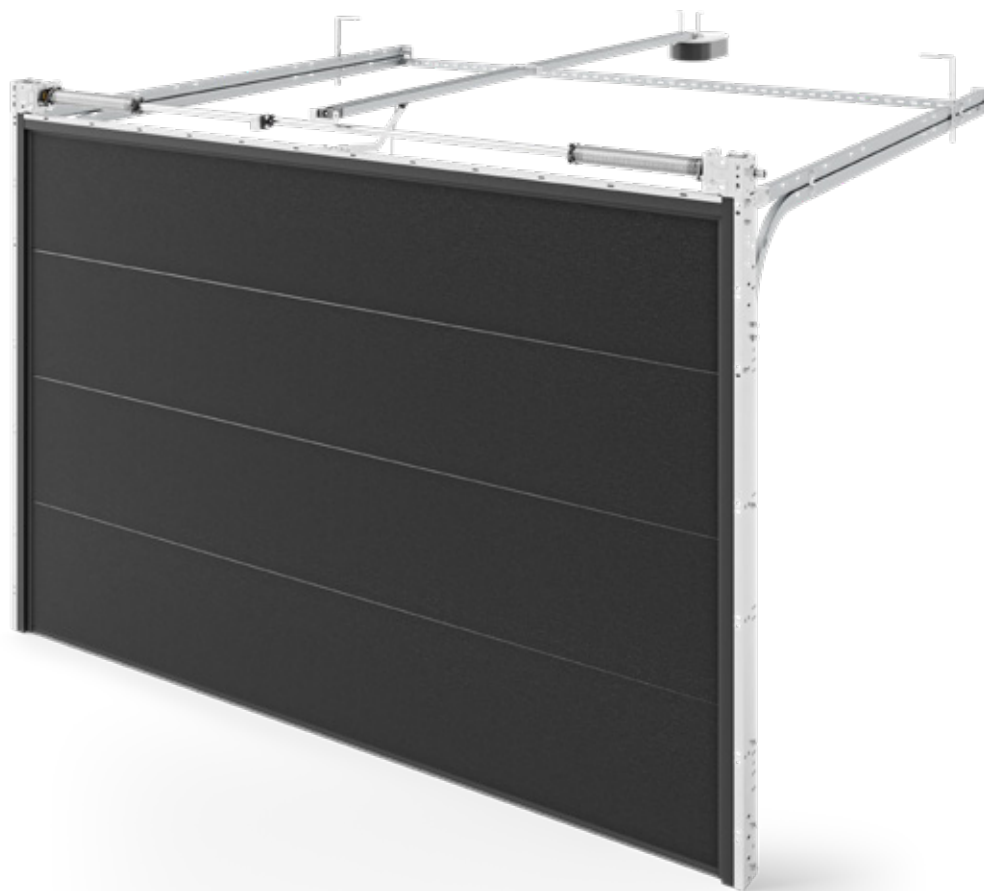

aandrijving	handmatig of automatisch
max. deurbladoppervlak	15 m ²
max. openingsmaat	6000 mm 3500 mm
min. sponningbreedte	85 mm
minimale/ aanbevolen lateihoogte	200 mm
max. lateihoogte voor standaard beslag	430 mm
min. beslagdiepte - zonder aandrijving	H + 575 mm
min. beslagdiepte met aandrijving	voor deuren tot 2250 mm hoog - 3150 mm voor deuren tot 2750 mm hoog - 3750 mm voor deuren tot 3000 mm hoog - 4750 mm

INFINITI R

Deursysteem met torsieveren aan de achterkant

De plaats van de torsieveren aan de achterkant van de deur maakt het mogelijk om de deur te monteren in een garageopening met een lagere latei. In dit geval is het voldoende dat de bovendorpel 90 mm is (120 mm in het geval van een elektrische aandrijving). Maximaal draagvermogen tot ongeveer 165 kg.

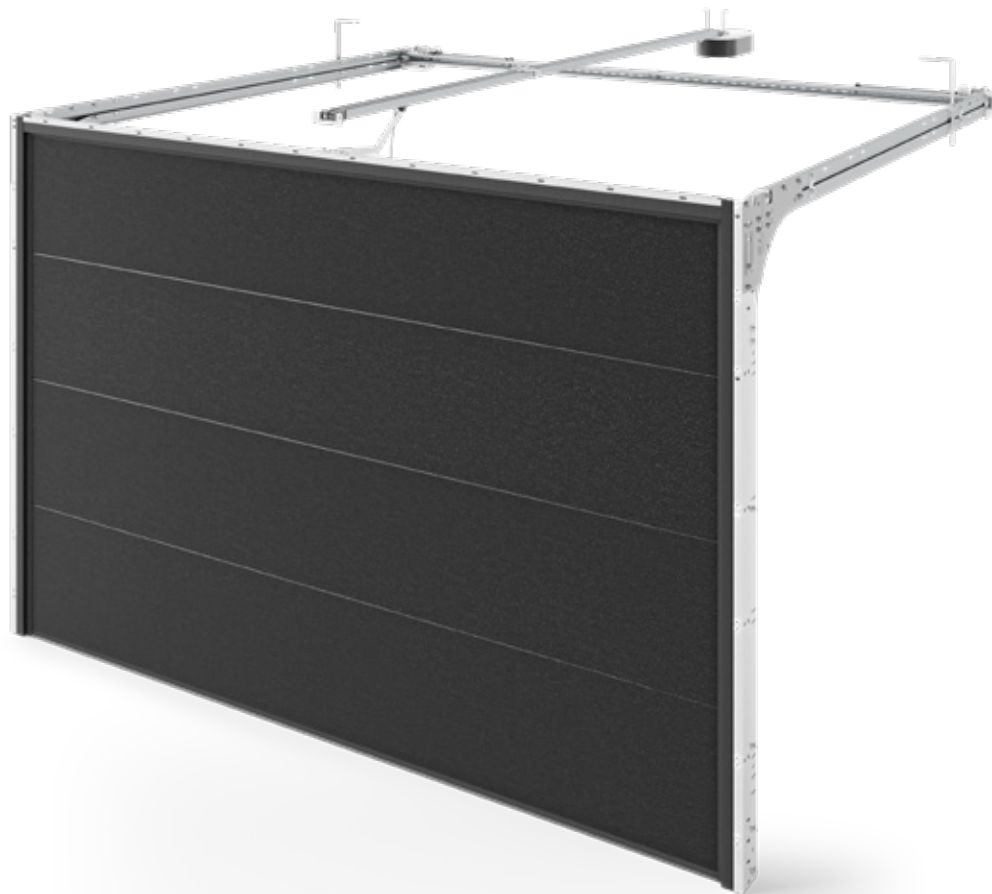

aandrijving	handmatig of automatisch
max. deurbladoppervlak	12,5 m ²
max. openingsmaat	5500 mm 3000 mm
min. sponningbreedte	85 mm
minimale/ aanbevolen lateihoogte	90 / 120 mm
max. lateihoogte voor standaard beslag	430 mm
min. beslagdiepte - zonder aandrijving	H + 695 mm
min. beslagdiepte met aandrijving	voor deuren tot 2250 mm hoog - 3150 mm voor deuren tot 2750 mm hoog - 3750 mm voor deuren tot 3000 mm hoog - 4750 mm

INFINITI ZERO

Wanneer er een gebrek is aan zijruimte of hoofdruimte

Voor situaties waarin de zijruimte of hoofdruimte beperkt is, hebben we een uitbreiding ontworpen voor INFINITI systemen. Met deze elementen kan de railset rechtstreeks aan de muur of het plafond worden bevestigd. De voegen zijn bedekt met hoogwaardige profielen voor een duurzame en moderne afwerking. Het is ideaal voor zogenaamde tunnelgarages of renovatieprojecten waar de zijruimte of stahoogte zeer beperkt is.



1

beugel om de verticale rail
aan de muur te bevestigen



2

HOME ZERO
afstandsprofiel



3

beugel voor montage van het
lateiprofiel aan het plafond



4

beugel om de horizontale rail
aan de muur te bevestigen



5

ondoorzichtig profiel kan
worden geleverd in RAL-kleuren

ONBEPERKTE **MOGELIJKHEDEN**

Sectionaaldeuren van INFINITI bieden een schat aan mogelijkheden, vooral als het gaat om extra licht in de garage of werkplaats. Extra grote beglazingen van helder of privacy glas kunnen worden gebruikt in de deursecties zonder het meeste natuurlijke licht te blokkeren. Deuren met beglaasde secties zijn verkrijgbaar in dezelfde afmetingen als de andere opties. De breedte van de panoramische beglazing kan tot 3 meter zijn zonder het gebruik van extra tussenstijlen. Ventilatieprofiel mogelijk (strekmetaalvulling).



Ontwerptopties en decoratieve toepassingen



Doorgangsdeur

Verkrijgbaar tot een breedte van 4,5 meter met een lage of hoge drempel. De mogelijkheid om bredere deuren te maken moet worden overlegd met de verkoopafdeling van EN Bouw.



lage drempel

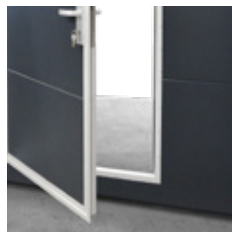

hoge drempel



Beglazing

Grote selectie isolatieglaselementen met inox overlay en acrylglas in PVC-kaders.



INOX frame, glazen ruit



PVC frame, acrylglas

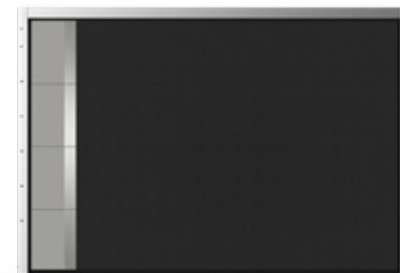

Torino

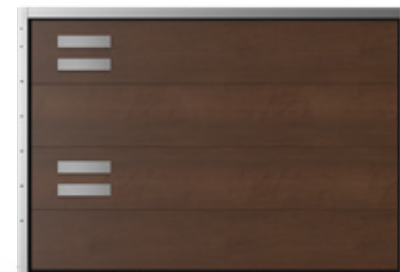

Firenze

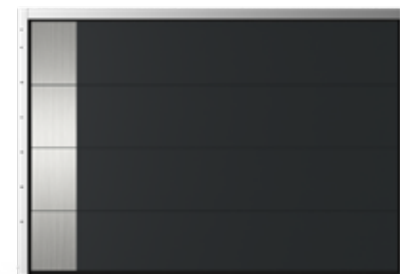

Verona



Afwerkstrip/Blinding

Maakt het mogelijk om een latei te maken als de klant die niet heeft, en compenseert de oneffenheden van de opening waarin de deur wordt geïnstalleerd. Het paneel is in dezelfde kleur gespoten als de deur.



Aluminium / panoramische doorsnede

Aluminium profiel tot 6000 mm of panoramische beglazing (zonder kamers) tot 3000 mm mogelijk.





Reliëfpatronen en paneelstructuren

Garagedeurpanelen aan de buitenkant kunnen worden voorzien van houtnerf, elegante Deep Mat en gladde structuren. Aan de binnenkant hebben de panelen een gladde structuur in een standaardkleur die lijkt op RAL 9010. Alle panelen kunnen optioneel worden voorzien van lage of hoge reliëfs.

Aan de binnenkant hebben de panelen een standaard STUCCO-structuur met een laag reliëf.



L - lage reliëfdruk



V - hoge reliëfdruk



F - zonder reliëf



Houtnerf

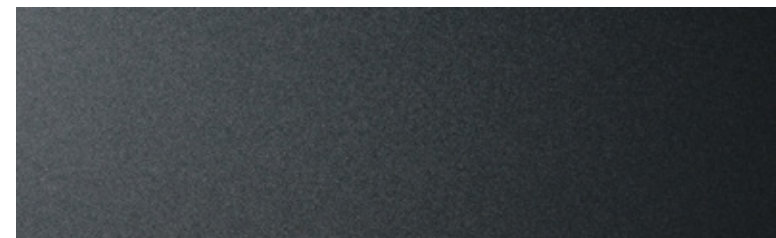

Diepe Mat

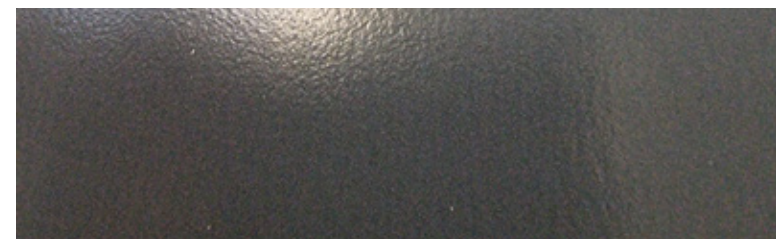

glad



KLEUREN PALET

De perfecte match tussen de garagedeur en elk gebouw wordt gegarandeerd door een breed scala aan paneelafwerkingsopties. Ze kunnen worden gelakt in elke kleur uit het RAL-palet of er kan Aluplast en Salamander fineer worden gebruikt. De beschikbare opties zorgen voor een consistent uiterlijk van de deur en de andere elementen van het schrijnwerk.



AP 61 Zandgrijs

AP 95 Winchester

AP 27 Walnoot

AP 19 Turner Eik Malt

7016 Glad

7016 Antraciet - Mat

7016 Antraciet - Houtnerf

9005 Zwart - Glad

7039 Zandgrijs - structuur

7039 Zandgrijs - Mat

9016 Wit - Houtnerf

AP 44 Structuur wit

A dark blue BMW car is parked inside a modern garage. The garage has a stone wall and a large opening. The car's headlights are on. The driveway is made of cobblestones. There are some plants in the foreground.

POORTAUTOMATISERING

Ons aanbod is gebaseerd op SOMFY automatisering en Dexxo modellen met de mogelijkheid van uitgerust met vele extra's. CAME-motoren zijn ook verkrijgbaar.

Uitgebreide thuisbesturing

INFINITI-systemen zijn compatibel met uitgebreide smart home-oplossingen, die worden bediend via een telefoonapp of met behulp van een spraakassistent. Met de TaHoma® Switch bedieningseenheid krijgt u volledige controle over het hele ecosysteem van de woning, dat onder andere ook vensterluiken en verlichting kan omvatten. Eenvoudig te creëren scenario's die met één druk op de knop worden geactiveerd, verhogen het comfort in huis aanzienlijk.

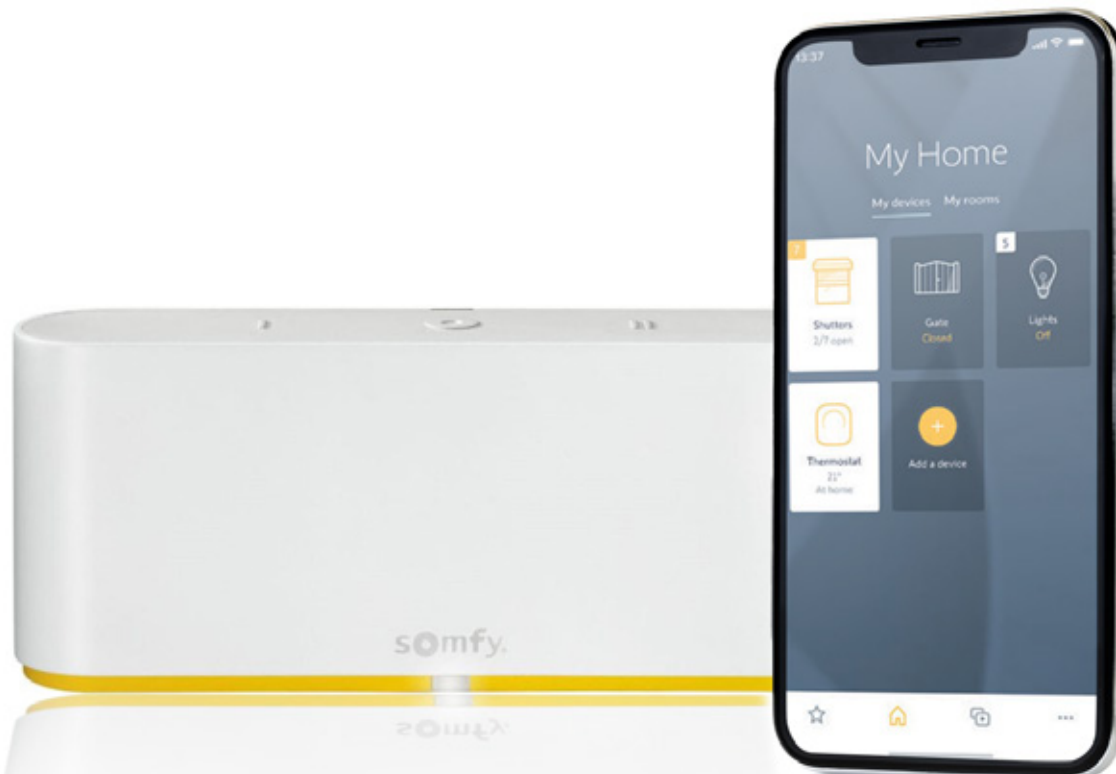

bediening via smartphone



stemassistent



stationair

Dexxo Smart io schijf

- klaar voor gebruik in minder dan 90 seconden
- Eenvoudige programmering en eenvoudige diagnose (Set & Go en Serve-e-Go)
- TaHoma®-schakelaar: eenvoudige afstandsbediening van apparaten via internet
- volledige controle over elektrische aandrijfparameters voor een nauwkeurige, soepele en veilige werking
- uitgebreide compatibiliteit van accessoires en beveiligingsfuncties

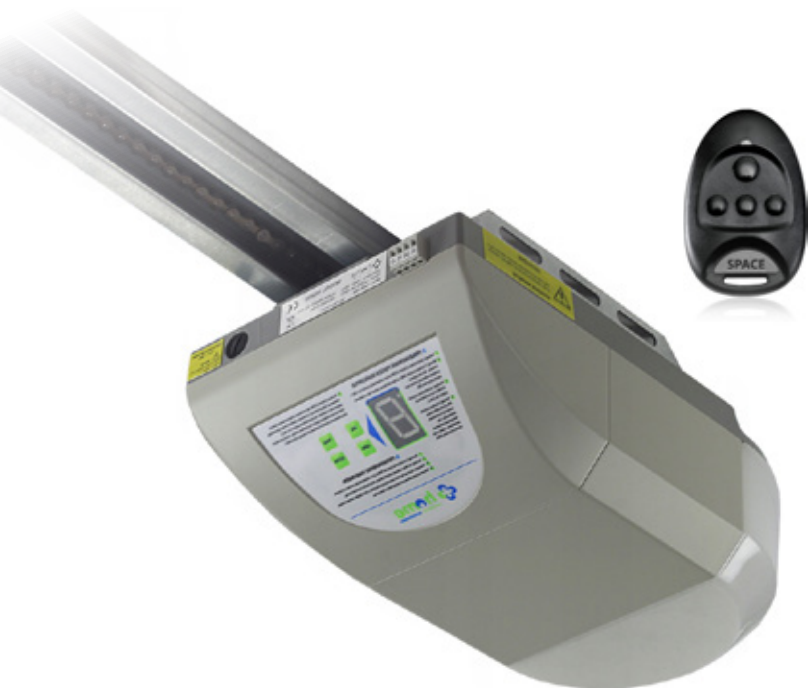

Home HG aandrijving

- „Soft start“ en „Soft stop“ zacht sluiten van de deur
- Programmeerbare eindposities
- aanpassing motorvermogen
- Geïntegreerde anti-inbraak-encoder - wanneer de deur in beweging is
- stopt automatisch en keert om wanneer hij een obstakel tegenkomt



Naam	Dexxo Optimo	Dexxo Pro	Dexxo Pro	Smart lo	Smart lo	Home HG	Home HG
Fabrikant	Somfy	Somfy	Somfy	Somfy	Somfy	Came	Came
Radio	RTS	RTS	RTS	io	io	Space	Space
Frequentie	433,42 MHz	433,42 MHz	433,42 MHz	868-870 MHz	868-870 MHz	433,92 MHz	433,92 MHz
Stuwkracht	800	800	1000	800	1000	600	1000
Maximaal deuropervlak	10 m ²	12 m ²	15 m ²	12 m ²	15 m ²	10 m ²	14 m ²
Amperometrische krachtmeting	Ja	Ja	Ja	Ja	Ja	Ja	Ja
Soft start en stop	Ja / programmeerbaar	Ja / programmeerbaar	Ja / programmeerbaar	Ja / programmeerbaar	Ja / programmeerbaar	-	-
Geïntegreerde verlichting	LED	LED	LED	LED	LED	Gloeilamp	Gloeilamp
Maximaal aantal kanalen	32	32	32	38*	38*	36	36
Aantal meegeleverde afstandsbedieningen	2	2	2	2	2	2	2
Type rail	ketting / riem	ketting / riem	ketting / riem	ketting / riem	ketting / riem	ketting / riem	ketting / riem
Feedback over deurpositie	-	-	-	Ja**	Ja**	-	-
Aantal cycli per dag	20	20/50***	20/50***	20	20	-	-
Beschermingsgraad	IP20	IP20	IP20	IP20	IP20	IP20	IP20
Openingsnelheid	max 140 mm/s	max 180 mm/s	max 180 mm/s	max 140 mm/s	max 100 mm/s	96 mm/s	97 mm/s

Accessoires voor poortautomatisering



Toetsenbord

Het toetsenbord voor wandmontage werkt met RTS- of io-technologie en kan twee apparaten of groepen apparaten bedienen. Het apparaat werkt op batterijen en heeft geen bedrading nodig.



Smoove io

Zender voor aan de muur met io-technologie. Werkt op batterijen. Maakt bediening op afstand van de deur mogelijk.



Universele radio-ontvanger

Radio-ontvanger voor afstandsbediening van garagedeuren. Werkt met RTS-technologie. Compatibel met TaHoma® schakelaar.



TaHoma® besturingseenheid

Internetgebaseerde io & RTS installatiemanager.



Stoplicht

Signaallichten die het openen en sluiten van het toegangshek aangeven, zorgen voor nog meer veiligheid voor de gebruikers.



Batterij voor noodstroomvoorziening

De batterij stelt de aandrijving in staat om tijdens een stroomstoring 5-10 bedrijfscycli per 24 uur te draaien, afhankelijk van de kenmerken.



RTS wandzender

RTS-radiozender op batterijen. Hiermee kunnen tot 3 apparaten of groepen apparaten worden bediend vanaf een afstand tot 30 m.



Fotocellen

Het assortiment omvat een set fotocellen voor poorten, die zijn uitgerust met een speciaal systeem om ervoor te zorgen dat de poort stopt wanneer deze een obstakel op zijn pad tegenkomt.



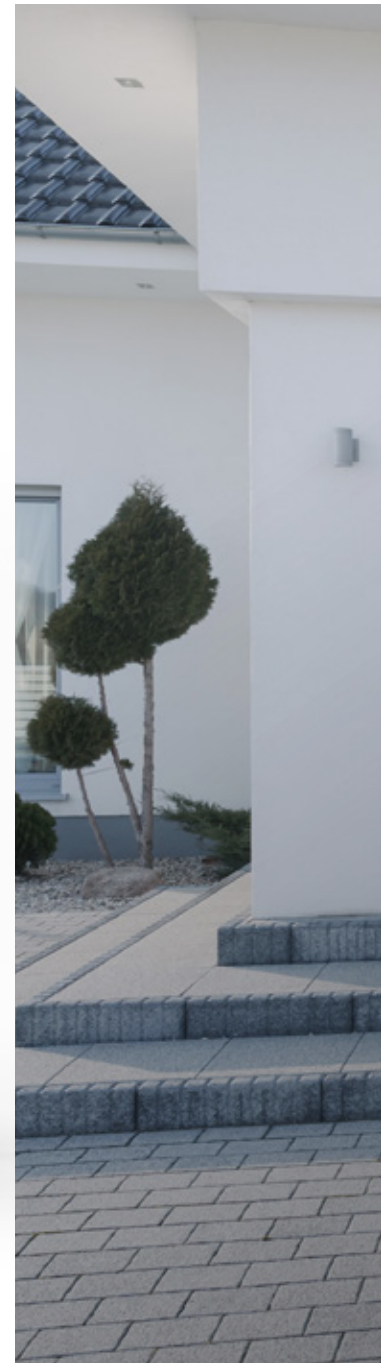



ALL IN ONE DESIGN

Een nieuwe definitie van stijl

Ontwikkeld voor klanten met de meest verfijnde smaak en diegenen die aandacht besteden aan elk detail bij het ontwerpen van hun huis. De esthetisch aantrekkelijke „All in One Design” productlijn bespaart niet alleen tijd bij het kiezen van het schrijnwerk, maar garandeert vooral een harmonieus uiterlijk van ramen, deuren, poorten en rolluiken.

Torino



Foggia





Firenze



Livorno



Messina





Modena



Trieste



Verona

A photograph of a modern, two-story house at dusk. The house has a dark grey roof with two skylights and a light-colored facade. The entrance is illuminated from within, showing a warm orange glow. In the foreground, there is a dark grey gate and a fence. The background shows a dense forest of trees and a misty or foggy atmosphere.

UITRUSTINGSPAKKETTEN VOOR POORTEN

De uitgebreide optionele uitrusting voor INFINITI-deuren is onderverdeeld in pakketten om het bouwers gemakkelijker te maken de juiste keuze te maken. De pakketten zorgen voor een vermindering van het geluid van de deuren en verbeteren de gebruiksveiligheid.



Nog stiller met **INFINITI Quiet**

Het lawaai om ons heen is een bron van ongemak en heeft een negatieve invloed op onze gezondheid en die van onze dierbaren. De accessoires in het INFINITI QUIET-pakket verminderen het geluid van de deur en zorgen ervoor dat het uw rust niet verstoort.

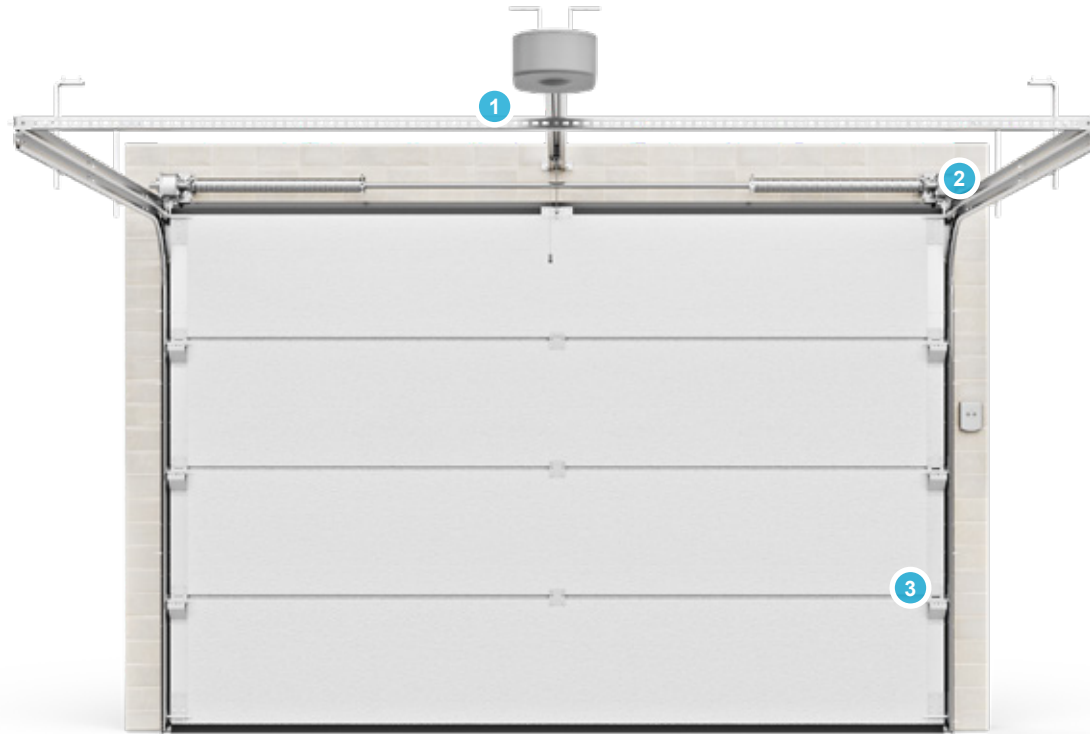

rail met riem



stille rollen



fittings geschilderd RAL 9016



Uitgebreide bescherming met **INFINITI Safe**

INFINITI-deuren met standaarduitrusting zijn veilig. Het aanvullende SAFE-pakket verhoogt het gebruiksgemak, garandeert de functionaliteit van de deur tijdens stroomonderbrekingen en biedt extra inbraakbeveiliging. Dankzij de aanwezigheid van een fotocel reageert de deur sneller op obstakels.

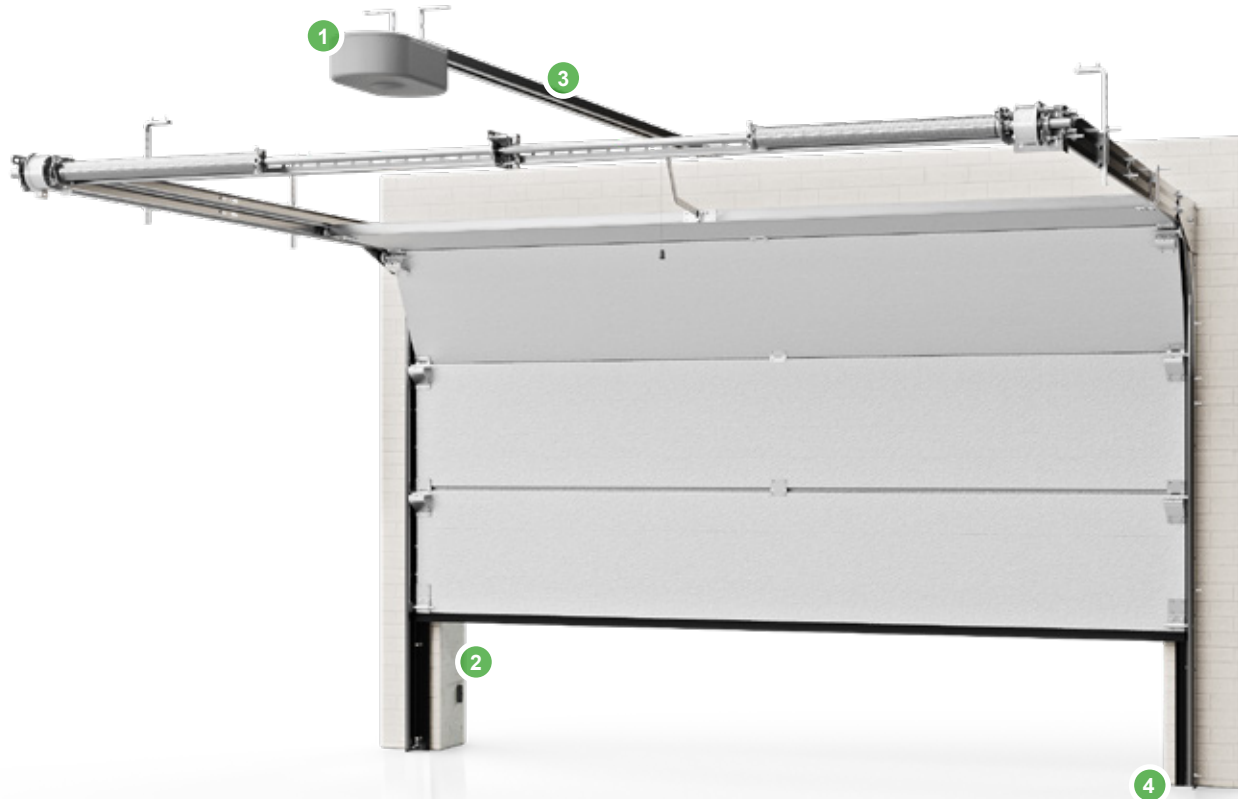

noodopening batterij



focel

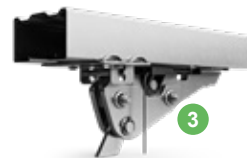

mechanische trolleyvergrendeling



hitteverzegeling

De volledige deuruitrusting is **INFINITI Premium**

Het uitgebreide PREMIUM uitrustingspakket combineert de voordelen van de pakketten QUIET en SAFE en vult deze aan met extra elementen om het uiterlijk van de deur te verbeteren. Als u het PREMIUM-pakket kiest, krijgt u de beste versie van de INFINITI-deur die verkrijgbaar is.

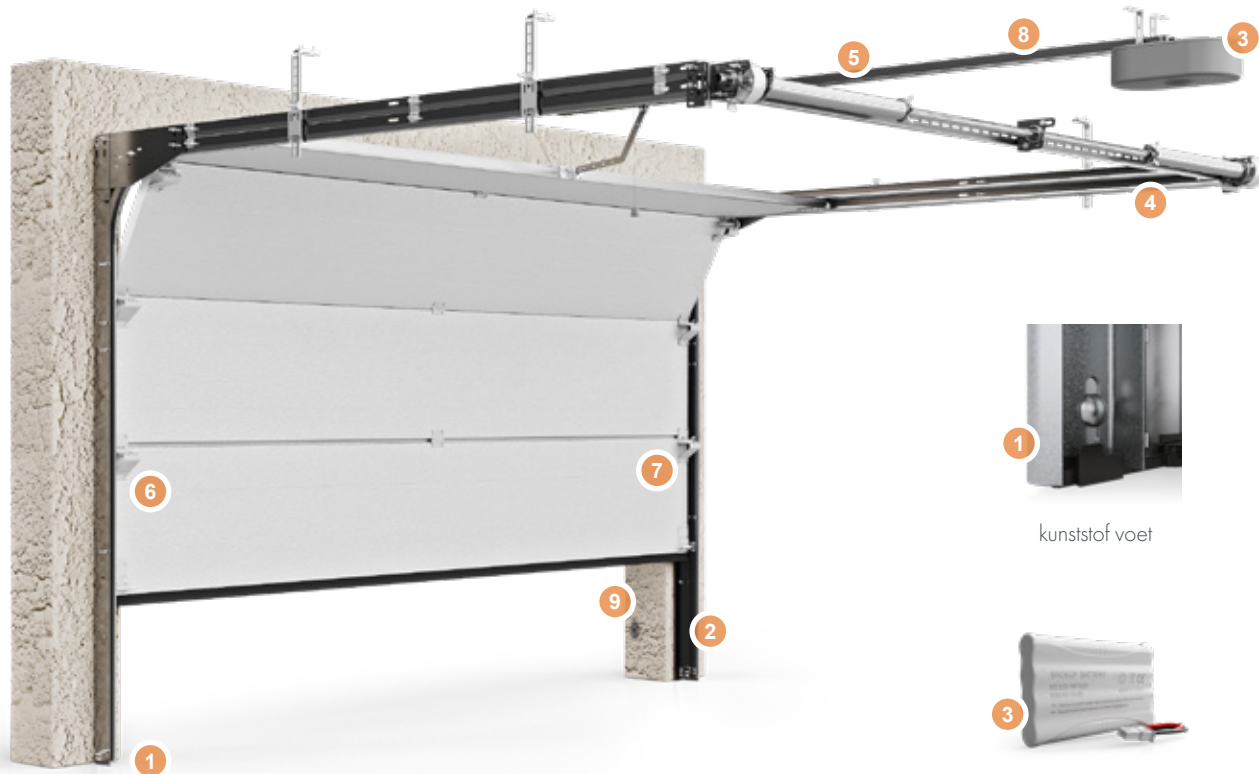

1 kunststof voet



2 hitteverzegeling



3 noodopening batterij



4 nivelleringsprofiel



5 rail met riem



6 stille rollen



7 fittingen geschilderd RAL 9016

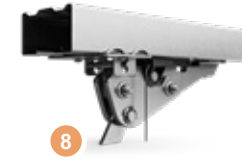

8 mechanische trolleyvergrendeling



9 fotocel



Technische informatie over sectionaaldeuren

Aantal panelen	Breedte/ hoogte	2400	2500	2750	3000	3250	3500	3750	4000	4250	4500	4750	5000	5250	5500	5750	6000	6250	6500
4	2125	1,4	1,3	1,3	1,3	1,3	1,3	1,3	1,3	1,3	1,3	1,2	1,2	1,2	1,2	1,2	1,2	1,2	1,2
	2250	1,3	1,3	1,3	1,3	1,3	1,3	1,3	1,2	1,2	1,2	1,2	1,2	1,2	1,2	1,2	1,2	1,2	1,2
	2375	1,3	1,3	1,3	1,3	1,3	1,2	1,2	1,2	1,2	1,2	1,2	1,2	1,2	1,2	1,2	1,2	1,1	1,1
5	2500	1,4	1,4	1,3	1,3	1,3	1,3	1,3	1,3	1,3	1,3	1,3	1,3	1,2	1,2	1,2	1,2	1,2	1,2
	2625	1,3	1,3	1,3	1,3	1,3	1,3	1,3	1,3	1,3	1,2	1,2	1,2	1,2	1,2	1,2	1,2	1,2	1,2
	2750	1,3	1,3	1,3	1,3	1,3	1,3	1,3	1,2	1,2	1,2	1,2	1,2	1,2	1,2	1,2	1,2	1,2	1,2
	2875	1,3	1,3	1,3	1,3	1,3	1,2	1,2	1,2	1,2	1,2	1,2	1,2	1,2	1,2	1,2	1,1	1,1	1,1
6	3000	1,4	1,4	1,3	1,3	1,3	1,3	1,3	1,3	1,3	1,3	1,2	1,2	1,2	1,2	1,2	1,2	1,2	1,2
	3125	1,3	1,3	1,3	1,3	1,3	1,3	1,3	1,3	1,2	1,2	1,2	1,2	1,2	1,2	1,2	1,2	1,2	1,2
	3250	1,3	1,3	1,3	1,3	1,3	1,3	1,2	1,2	1,2	1,2	1,2	1,2	1,2	1,2	1,2	1,2	1,2	1,2
	3375	1,3	1,3	1,3	1,3	1,3	1,2	1,2	1,2	1,2	1,2	1,2	1,2	1,2	1,2	1,2	1,1	1,1	1,1
7	3500	1,3	1,3	1,3	1,3	1,3	1,3	1,3	1,3	1,3	1,2	1,2	1,2	1,2	1,2	1,2	1,2	1,2	1,2

De tabel toont de warmtedoorgangscoefficiënt U (W/m²K) voor INFINITY-deuren met een 40 mm dik paneel, met gebruik van een thermische afdichting.

Een deur kiezen die bij de opening past

Het is optimaal als de deur wordt geïnstalleerd wanneer de garage al klaar is. We weten echter dat dit niet altijd mogelijk is, dus we willen je aandacht vestigen op een paar aspecten die van groot belang zijn tijdens de installatie. Het is belangrijk dat:

- muren, plafond, latei en dakrand zijn afgewerkt, d.w.z. gepleisterd en geschilderd; deze oppervlakken moeten verticaal of horizontaal zijn,
- de vloer vlak en waterpas was.

De deur is ontworpen op basis van de openingsafmetingen (B - breedte, H - hoogte en C - stahoogte). Latere afwerkingswerkzaamheden (nadat de deur is geïnstalleerd) kunnen de werking van de afzonderlijke deurdelen nadelig beïnvloeden. Bovendien moet er aandacht worden besteed aan het opmeten:

- of de spouw geïsoleerd is of zal worden,
- Wat is de diepte van de voegen in de tegels op de vloer - deze moeten zo ondiep mogelijk zijn,
- dat de oprit bij de poort de juiste helling heeft - naar buiten toe, zodat er geen water in de garage komt,
- dat het plafondvlak en de dakrand in de meting zijn inbegrepen; eventuele ramen, binnendeuren, verschillende soorten installaties (sanitair, ventilatie, gas, elektriciteit), extra latei mogen niet in de weg zitten van elementen van de deur zoals: horizontale rails, rail en motor.

Bestelformulier

Voor de juiste specificatie van een sectionaaldeur raden we aan het volgende in te vullen bestelformulier beschikbaar:





ANDERE OPLOSSINGEN

We voldoen aan de eisen van onze klanten en bieden een breed scala aan producten. Naast sectionaaldeuren bieden we ook alternatieve oplossingen: rolpoorten en roosters.

Roldeuren **en roosters**

Roldeuren zijn een duurzame, economische en functionele oplossing om ruimte te besparen op je oprit en garage. Het ontwerp van een roldeur is vergelijkbaar met een adaptief rolluik, het pantser rolt op over de rolbuis zodat je je geen zorgen hoeft te maken over de diepte van de ruimte.

In tegenstelling tot andere soorten beveiliging blokkeert het oprolhek het zicht niet volledig en zorgt het voor ventilatie van het gebouw.



De publicatie vormt geen commercieel aanbod. Het is geen basis voor het indienen van klachten.
De gepresenteerde foto's zijn voorbeeld afbeeldingen, geen echte product foto's.

1/2023



En Bouw

Burg-Bloemartsstraat 12

5913 BE Venlo

www.enbouw.nl